

B10 Electra

High Performance
Motor and Gearbox



Obj. č. 25300



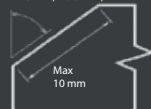

Určeno pro úkosování a odjehlování dílců, vnitřních a vnějších rádiusů a děr. Speciálně vyvinuto pro výrobu pohledových úkosů a přípravu pro svařování. Odolná a stabilní konstrukce stroje bez kompromisů. Díky speciální konstrukci frézovací hlavy ušetříte 1/2 destiček při úběrech do 8 mm šířky úkosu.

- Stupnice pro přesné nastavení velikostí úkosu.
- Pro úkosování a odjehlování oceli, hliníku a dalších materiálů.
- Výměnná hlava pro změnu úhlu úkosu.
- Ruční výkonné zařízení.
- Elektronická regulace otáček.
- Funkce zaoblení hran, příprava před povrchovou úpravou.

Technická data:

Úhel úkosu: výměnná hlava 30°, 37,5°, 45°, 50°, 60°- další úhly na poptávku
 Šířka úkosu: 0 až 10mm < 400 MPa - 0 až 5mm > 400 MPa
 Zaoblování: R 2,5 mm, R 3,5 mm, R 4 mm
 Motor: 1700 W / 230 V
 Otáčky: 2700 - 8500 ot./ min
 Ochrana proti přetížení: tepelná
 Posuv: ruční
 Hmotnost: 6 kg

V ceně obsaženo:

Úkosovací a odjehlovací systém B10 ELECTRA (bez hlavy)
 Baleno v kartonovém boxu
 Nářadí pro obsluhu
 Návod

Název stroje:

Obj. č.

Úkosovací a odjehlovací systém B10 ELECTRA 25300

Příslušenství:

Frézovací hlavy a řezné destičky	více na straně 14 - 15
B-DOCK Stanice stacionárního použití (stroj B10 Electra není v ceně)	více na straně 16 - 17 (cenově výhodné sety na straně 20 - 21)
Xpipe Beveler přípravek na ukosování trubek (stroj B10 Electra není v ceně)	více na straně 18 - 19 (cenově výhodné sety na straně 20 - 21)
Brusný adaptér Edge Cleaner	více na straně 14
Speciální mazací pasta pro frézovací hlavy 120g (zabraňuje zadření, opotřebením a zatuhnutí závitů)	Obj. č. 33005
Univerzální klíč pro povolení frézovací hlavy	Obj. č. 25300_27
Magnetický sběrač špon	Obj. č. 18654



Xpipe Beveler



B-Dock



Brusný adaptér
Edge Cleaner



Řezné destičky



Frézovací hlavy



Frézovací hlavy
pro zaoblení hran



Řezné destičky
pro zaoblení hran



























Univerzální klíč
pro povolení hlavy









Frézovací hlavy PREMIUM pro opracování hůře obrobitelných ocelí.

- Kompatibilní s ručním ukosovacím zařízením B10 Electra, B15 Electra a B15 AIR
- Vyvinuto speciálně pro nerezové oceli a jiné, hůře obrobitelné materiály
- Bezpečnější práce díky nižším vibracím
- Nová konstrukce nástroje přináší hladší povrch obrobení a vyšší životnost řezných plátek
- Delší řezné plátky s pracovní hranou 15 mm jsou dvoubřité a určené pro maximální možný úběr
- Kratší řezné plátky s pracovní hranou 8 mm jsou čtyřbřité a nabízejí dvojnásobnou životnost

Požadovaný úhel úkosu	Startovací sada obsahuje frézovací hlavu, vodící rolnu a dvoubřité řezné plátky 15 mm	Náhradní dvoubřité řezné plátky 15 mm (povlakované)	Speciální vodící rolna pro použití krátkých řezných plátek 8 mm	Kratší čtyřbřité řezné plátky 8 mm (povlakované)	Náhradní upevňovací šroubky řezných plátek
30°	 obj. č. 27223X (vodící rolna Ø 30 mm)	 obj. č. 28015 (10 ks v balení)	 obj. č. 28004 (vodící rolna Ø 33,5 mm)	 obj. č. 28008 (10 ks v balení)	 obj. č. 28007 (1 ks v balení)
37.5°	 obj. č. 27227X (vodící rolna Ø 26 mm)	 obj. č. 28015 (10 ks v balení)	 obj. č. 28013 (vodící rolna Ø 30,5 mm)	 obj. č. 28008 (10 ks v balení)	 obj. č. 28007 (1 ks v balení)
45°	 obj. č. 27222X (vodící rolna Ø 26 mm)	 obj. č. 28015 (10 ks v balení)	 obj. č. 28005 (vodící rolna Ø 31 mm)	 obj. č. 28008 (10 ks v balení)	 obj. č. 28007 (1 ks v balení)
50°	 obj. č. 27224X (vodící rolna Ø 26 mm)	 obj. č. 28015 (10 ks v balení)	 obj. č. 28014 (vodící rolna Ø 31,5 mm)	 obj. č. 28008 (10 ks v balení)	 obj. č. 28007 (1 ks v balení)
60°	 obj. č. 27240X (vodící rolna Ø 19 mm)	 obj. č. 28015 (10 ks v balení)	 obj. č. 28006 (vodící rolna Ø 25,5 mm)	 obj. č. 28008 (10 ks v balení)	 obj. č. 28007 (1 ks v balení)

Další úhly na poptávku

Edge Cleaner – brusný adaptér

Edge Cleaner – brusný adaptér včetně 10 ks brusných prstenců, zrno 40 a vodícího válce	Brusné prstence, zrno 40 (balení 50 ks)	Náhradní vodící válec z polyuretanu
 obj. č. 25310 	 obj. č. 25312	 obj. č. 25311







Frézovací hlavy a další příslušenství pro B10 Electra, B15 Electra a B15 AIR



Radiusové frézovací hlavy pro zaoblení hran

- Kompatibilní s ručním ukosovacím zařízením B10 Electra, B15 Electra a B15 AIR
- Hladší finální povrch
- Vyšší životnost řezných plátek

Požadovaný radius	Kompletní radiusová hlava včetně vodící rolny a řezných plátek	Radiusové čtyřbřité řezné plátky (povlakované)	Náhradní upevňovací šroubky řezných plátek
R 2.5 mm	 obj. č. 27234X (vodící rolna Ø 37 mm)	 obj. č. 26109 (10 ks v balení)	 obj. č. 28007 (1 ks v balení)
R 3.5 mm	 obj. č. 27233X (vodící rolna Ø 37 mm)	 obj. č. 26110 (10 ks v balení)	 obj. č. 28007 (1 ks v balení)
R 4 mm	Kompatibilní s frézovací hlavou R 3,5 mm obj. č. 27233X	 obj. č. 26111 (10 ks v balení)	 obj. č. 28007 (1 ks v balení)

Frézovací hlavy ECO – do vyprodání zásob

	Obj. č.
Frézovací hlava 30° (vč. destiček, šroubků, šroubu a rolny). Průměr vodící rolny Ø 34 mm	27223
Frézovací hlava 50° (vč. destiček, šroubků, šroubu a rolny). Průměr vodící rolny Ø 28 mm	27224
Povlakované řezné plátky – čtyřbřité (10 ks v balení)	27231
Šroub pro upevnění řezných plátek (1 ks v balení)	27241

Další příslušenství

	Obj. č.
Speciální mazací pasta pro frézovací hlavy 120g (zabraňuje zadření, opotřebení a zatuhnutí závitů)	33005
Univerzální klíč pro povolení frézovací hlavy	25300_27
Magnetický sběrač špon	18654



obj. č. 27223



obj. č. 27231



B-Dock

Kompatibilní s B10 Electra a B15 Electra



B-Dock v konfiguraci pro zpracování tvarových obrobků

Stavitelný ochranný plexi štít

Otěrúzdorná pracovní plocha

Polohovatelný pracovní stůl

Obj. č. 25350

Instalovaná ruční úkosovačka B15 Electra, alternativně B10 Electra (viz. příslušný set)

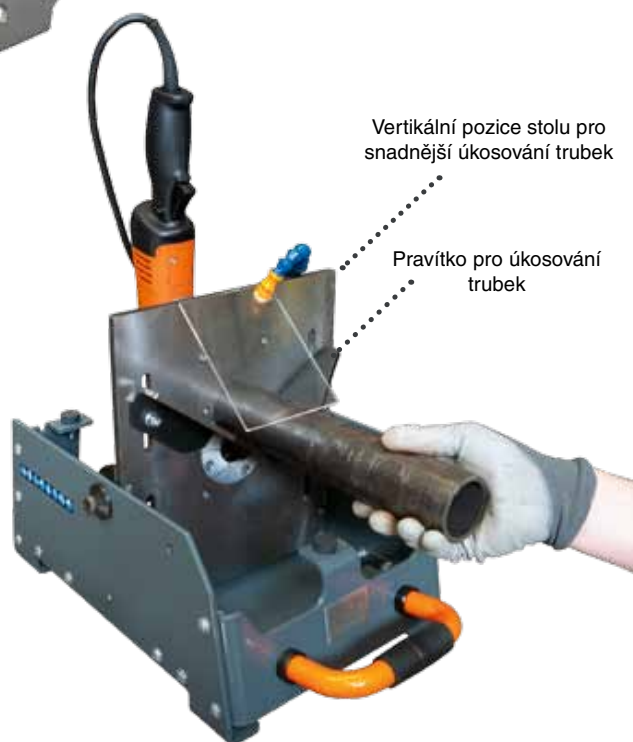

Vertikální pozice stolu pro snadnější úkosování trubek

Pravítko pro úkosování trubek

Brusný adapter - Edge Cleaner



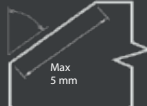

Dokovací stanice B-Dock umožňuje stacionární, stolní použití ruční úkosovačky B10 nebo B15 Electra. Ideální pro obrobení malých obrobků, které by bylo komplikované nebo nemožné upnout a obrobit standardním způsobem. Systém si zároveň zachovává výhody ručního stroje B10 nebo B15 Electra. Je tedy možné úkosovat tvarové, ale i rovné obrobky, stejně tak jako otvory v obrobcích. S rádiusovou frézovací hlavou je systém připraven zaoblovat hrany. Speciální vodící pravitko a polohovací mechanismus, umožňuje zajištění pracovního stolu ve vertikální pozici pro pohodlné úkosování trubek.

Zakoupením setu B-Dock + B10 nebo B15 Electra získáváte univerzální úkosovací zařízení. Stroj B10 nebo B15 Electra je možné použít nezávisle na B-Docku jako ruční úkosovací stroj nebo v systému B-Dock jak je uvedeno výše.

- Překlápěcí stůl pro snadnou montáž stroje B10 nebo B15 Electra
- Vertikální pozice stolu pro snadné úkosování trubek
- Sada vodících pravitků dle typu a tvaru obrobku v základní ceně systému
- Polohovatelný ochranný plexi štít zvyšuje bezpečnost práce
- Robustní konstrukce zaručuje přesnost obrobení a odolnost proti poškození
- Otěruvzdorná pracovní deska z materiálu Hardox
- Nízká váha celého systému zjednodušuje jeho transport mezi pracovišti
- Univerzální použití pro stroje B10 nebo B15 Electra

Technická data:

Úhel úkosu:	viz. detail produktu B10 nebo B15 Electra
Šířka úkosu:	0 až 5 mm
Zaoblování:	R 2,5 mm, R 3,5 mm, R 4 mm
Motor:	viz. detail produktu B10 nebo B15 Electra
Otáčky:	viz. detail produktu B10 nebo B15 Electra
Posuv:	ruční
Hmotnost:	28kg
Rozměry:	443 x 368 x 220mm

V ceně setu obsaženo:

Dokovací stanice B-Dock (bez ukosovacího zařízení)
Nářadí pro obsluhu
Baleno v kartonovém boxu
Návod

Název stroje:

Dokovací stanice B-DOCK (bez ukosovacího zařízení)	Obj. č. 25350
--	---------------

Příslušenství

Kryt hlavy pro radiusové frézovací hlavy	Obj. č. 25350.6RT
Ochranná filcová prachovka pro pohonou jednotku	Obj. č. 25315

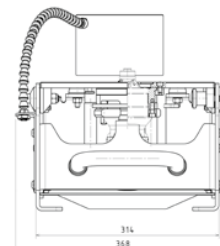
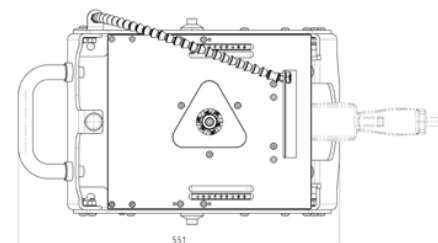
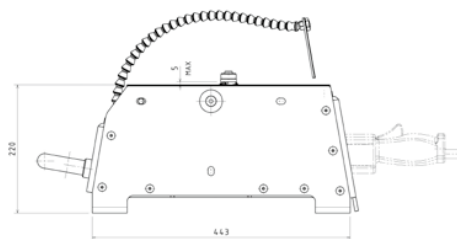

Pravitko pro trubky



Pravitko pro rovné hrany



Obj. č. 25315



Obj. č. 25350.6RT



Xpipe Beveler

Kompatibilní s B10 Electra, B15 Electra a B15 Air

Ergonomická, otočná rukojeť
 zvyšuje produktivitu práce

Plynulé nastavení hloubky úkosu

Speciální jednosměrná ložiska rolny
 zabraňují zpětnému rázu

Lehká hliníková konstrukce

Ukosovací zařízení
 není obsaženo v ceně

Obj. č. 25500



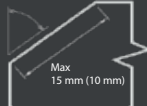

Úkosovací přípravek pro snadné a rychlé obrobení trubek od Ø 85 mm. Maximální průměr trubky není omezen a přípravek tak lze použít i na plochých materiálech. Unikátní mechanismus upínacích, vodících rolen zajišťuje precizní a komfortní vedení přípravku po obvodu obráběné trubky nebo podél hrany plechu. Robustní rám těla přípravku pak zaručuje konstantní úběr třísky s minimem případných vibrací a nekompromisní stabilitu zvoleného úhlu zkosení.

- Přípravek je určen pro použití v kombinaci se stroji B10 ELECTRA, B15 ELECTRA nebo B15 AIR.
- Velikost sražení lze nastavit plynule a hodnoty odečítat na vestavěné stupnici.
- Speciální jednosměrná ložiska pojezdových rolen brání případnému zpětnému rázu při najíždění do materiálu a umožňuje tak opravdu bezpečné a komfortní provádění úkosů.
- Nastavenou hodnotu úběru lze zajistit a zaručit konstantní hloubku sražení i na větším počtu trubek.
- Díky unikátnímu, pružnému uložení pojezdových rolen, si přípravek poradí i s případnými nerovnostmi a nepřesnostmi po obvodu trubky.
- Lehká hliníková konstrukce rámu stroje zaručuje pohodlnou manipulaci s přípravkem.
- Ergonomické, otočné madlo zvyšuje produktivitu práce a přispívá k bezpečnému ovládní přípravku.
- Instalovaný bezpečnostní kryt zabraňuje nebezpečnému vyletu třísky a chrání tak obsluhu zařízení před případným zraněním.

Technická data:

Úhel úkosu:	výměnná hlava 30°, 45°, 60°
Šířka úkosu:	10 mm (s B10 Electra) 15 mm (s B15 Electra nebo B15 AIR)
Zaoblování:	R 2,5 mm, R 3,5 mm, R 4 mm
Rozsah (obrábění vnějšího průměru OD):	> Ø 85 mm
Tloušťka stěny (obrábění vnějšího průměru OD):	2,5 - 15 mm
Rozsah (obrábění vnitřního průměru ID):	> Ø 500 mm (menší Ø na poptávku)
Tloušťka stěny (obrábění vnitřního průměru ID):	5 - 15 mm
Minimální hloubka kotvení:	80 mm
Tloušťka rovného úkos. materiálu:	3 – 20 mm
Posuv:	ruční
Hmotnost:	8,4 kg (bez stroje)

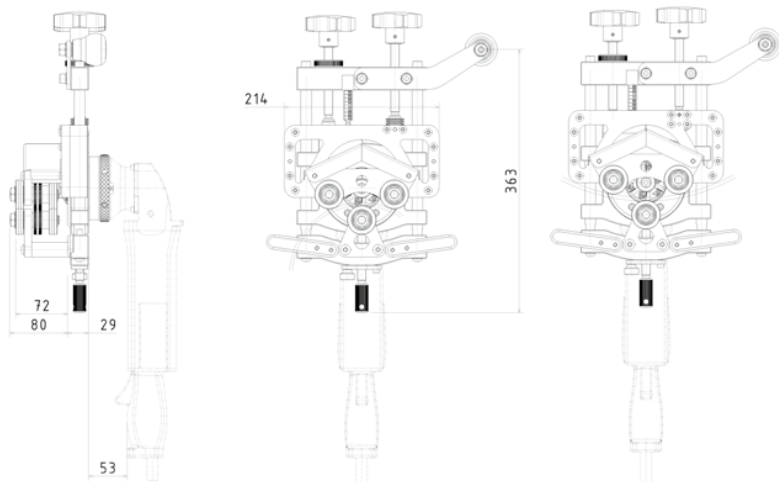

V ceně obsaženo:

- Xpipe Beveler (bez ukosovacího zařízení)
- Nářadí pro obsluhu
- Baleno v plastovém kufru
- Návod

Cenově výhodné sady na straně 20 - 21

Název stroje:

Přípravek pro ukosování trubek Xpipe Beveler (bez ukosovacího zařízení)

Obj. č.

25500





B-Line sety!

Kompatibilní s B10 Electra, B15 Electra a B15 AIR







Cenově výhodné sety pro B10 Electra, B15 Electra a B15 AIR.





Příslušenství, které promění váš stroj z řady B-Line na všestranný nástroj, který zvládne většinu vašich budoucích projektů.

Můžete ukosovat ploché materiály, trubky, malé obrobky nebo můžete zaoblovat hrany plechu. Vše v jednom!

B10 Electra	Obj. č.	
 <p data-bbox="199 1417 298 1440">B10 Electra</p> <p data-bbox="539 1417 606 1440">B-Dock</p>	25302	
 <p data-bbox="193 1659 292 1682">B10 Electra</p> <p data-bbox="488 1659 611 1682">Xpipe Beveler</p>	25304	
 <p data-bbox="193 1899 292 1921">B10 Electra</p> <p data-bbox="528 1899 595 1921">B-Dock</p> <p data-bbox="746 1899 869 1921">Xpipe Beveler</p>	25305	



B15 Electra		Obj. č.	
 + 	B15 Electra + B-Dock	25252	
 + 	B15 Electra + Xpipe Beveler	25254	
 +  + 	B15 Electra + B-Dock + Xpipe Beveler	25255	

B15 Air		Obj. č.	
 + 	B15 Air + Xpipe Beveler	27225	
 + 	B15 Air - S + Xpipe Beveler	27225S	