

B15 Air

Výkonný pneumatický motor 2984 W

NOVÝ
 ★
Produkt
 B15 Air-S
 pro zpracování nerez oceli

Heavy-duty provedení

Stupnice nastavení
 hloubky obrobení



Obj. č. 27220 (B15 AIR)
 Obj. č. 27220S (B15 AIR-S)



HEAVY-DUTY



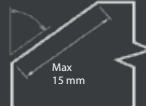

Určeno pro úkosování a odjehlování tvarových dílců, vnitřních a vnějších rádiusů a děr. Speciálně vyvinuto pro výrobu pohledových úkosů a přípravu pro svařování. Silný pneumatický pohon pro extrémní zatížení.

- Stupnice pro přesné nastavení velikostí úkosu.
- Pro úkosování a odjehlování oceli, hliníku a dalších materiálů.
- Výměnná hlava pro změnu úhlu úkosu.
- Ruční výkonné zařízení.
- Vhodné i pro provozy s rizikem výbuchu.
- Funkce zaoblení hran, příprava před povrchovou úpravou.

Technická data:

Úhel úkosu:	výměnná hlava 30°, 37,5°, 45°, 50°, 60°- další úhly na poptávku
Šířka úkosu:	0 až 15 mm < 400 MPa - 0 až 8 mm > 400 MPa
Zaoblování:	R 2,5 mm, R 3,5 mm, R 4 mm
Motor:	Pneumatický
Výkon motoru:	2984 W
Otáčky:	6000 ot./min (4200 ot./min)
Spotřeba vzduchu:	750 l/min
Pracovní tlak:	6 bar
Hmotnost:	7,5 kg

V ceně obsaženo:

Úkosovací a odjehlovací systém B15 AIR (bez hlavy)
 Baleno v kartonovém boxu
 Nářadí pro obsluhu
 Návod

Název stroje:	Obj. č.
Úkosovací a odjehlovací systém B15 AIR	27220
Úkosovací a odjehlovací systém B15 AIR-S	27220S

Příslušenství:

Frézovací hlavy a řezné destičky	více na straně 14 - 15
Xpipe Beveler přípravek na ukosování trubek (stroj B15 Electra není v ceně)	více na straně 18 - 19 (cenově výhodné sety na straně 20 - 21)
Brusný adaptér Edge Cleaner	více na straně 14
Pneumatický set (jednotka pro filtraci, přimazávání a regulaci tlaku vzduchu, tlaková hadice 10 m vč. příslušných pneu. spojek)	Obj. č. 27221
Pneumatický olej 500 ml	Obj. č. 27230
Speciální mazací pasta pro frézovací hlavy 120g (zabraňuje zadření, opotřebení a zatumnutí závitů)	Obj. č. 33005
Univerzální klíč pro povolení frézovací hlavy	Obj. č. 25300_27
Magnetický sběrač špon	Obj. č. 18654



Xpipe Beveler



Pneumatický set

 Brusný adaptér
 Edge Cleaner

Řezné destičky



Frézovací hlavy

 Frézovací hlavy
 pro zaoblení hran

























 Řezné destičky
 pro zaoblení hran

 Univerzální klíč
 pro povolení hlavy







Frézovací hlavy PREMIUM pro opracování hůře obrobitelných ocelí.

- Kompatibilní s ručním ukosovacím zařízením B10 Electra, B15 Electra a B15 AIR
- Vyvinuto speciálně pro nerezové oceli a jiné, hůře obrobitelné materiály
- Bezpečnější práce díky nižším vibracím
- Nová konstrukce nástroje přináší hladší povrch obrobení a vyšší životnost řezných plátek
- Delší řezné plátky s pracovní hranou 15 mm jsou dvoubřité a určené pro maximální možný úběr
- Kratší řezné plátky s pracovní hranou 8 mm jsou čtyřbřité a nabízejí dvojnásobnou životnost

Požadovaný úhel úkosu	Startovací sada obsahuje frézovací hlavu, vodící rolnu a dvoubřité řezné plátky 15 mm	Náhradní dvoubřité řezné plátky 15 mm (povlakované)	Speciální vodící rolna pro použití krátkých řezných plátek 8 mm	Kratší čtyřbřité řezné plátky 8 mm (povlakované)	Náhradní upevňovací šroubky řezných plátek
30°	 obj. č. 27223X (vodící rolna Ø 30 mm)	 obj. č. 28015 (10 ks v balení)	 obj. č. 28004 (vodící rolna Ø 33,5 mm)	 obj. č. 28008 (10 ks v balení)	 obj. č. 28007 (1 ks v balení)
37.5°	 obj. č. 27227X (vodící rolna Ø 26 mm)	 obj. č. 28015 (10 ks v balení)	 obj. č. 28013 (vodící rolna Ø 30,5 mm)	 obj. č. 28008 (10 ks v balení)	 obj. č. 28007 (1 ks v balení)
45°	 obj. č. 27222X (vodící rolna Ø 26 mm)	 obj. č. 28015 (10 ks v balení)	 obj. č. 28005 (vodící rolna Ø 31 mm)	 obj. č. 28008 (10 ks v balení)	 obj. č. 28007 (1 ks v balení)
50°	 obj. č. 27224X (vodící rolna Ø 26 mm)	 obj. č. 28015 (10 ks v balení)	 obj. č. 28014 (vodící rolna Ø 31,5 mm)	 obj. č. 28008 (10 ks v balení)	 obj. č. 28007 (1 ks v balení)
60°	 obj. č. 27240X (vodící rolna Ø 19 mm)	 obj. č. 28015 (10 ks v balení)	 obj. č. 28006 (vodící rolna Ø 25,5 mm)	 obj. č. 28008 (10 ks v balení)	 obj. č. 28007 (1 ks v balení)

Další úhly na poptávku

Edge Cleaner – brusný adaptér

Edge Cleaner – brusný adaptér včetně 10 ks brusných prstenců, zrno 40 a vodícího válce	Brusné prstence, zrno 40 (balení 50 ks)	Náhradní vodící válec z polyuretanu
 obj. č. 25310 	 obj. č. 25312	 obj. č. 25311





Frézovací hlavy a další příslušenství pro B10 Electra, B15 Electra a B15 AIR



Radiusové frézovací hlavy pro zaoblení hran

- Kompatibilní s ručním ukosovacím zařízením B10 Electra, B15 Electra a B15 AIR
- Hladší finální povrch
- Vyšší životnost řezných plátek

Požadovaný radius	Kompletní radiusová hlava včetně vodící rolny a řezných plátek	Radiusové čtyřbřité řezné plátky (povlakované)	Náhradní upevňovací šroubky řezných plátek
R 2.5 mm	 obj. č. 27234X (vodící rolna Ø 37 mm)	 obj. č. 26109 (10 ks v balení)	 obj. č. 28007 (1 ks v balení)
R 3.5 mm	 obj. č. 27233X (vodící rolna Ø 37 mm)	 obj. č. 26110 (10 ks v balení)	 obj. č. 28007 (1 ks v balení)
R 4 mm	Kompatibilní s frézovací hlavou R 3,5 mm obj. č. 27233X	 obj. č. 26111 (10 ks v balení)	 obj. č. 28007 (1 ks v balení)

Frézovací hlavy ECO – do vyprodání zásob

	Obj. č.
Frézovací hlava 30° (vč. destiček, šroubků, šroubu a rolny). Průměr vodící rolny Ø 34 mm	27223
Frézovací hlava 50° (vč. destiček, šroubků, šroubu a rolny). Průměr vodící rolny Ø 28 mm	27224
Povlakované řezné plátky – čtyřbřité (10 ks v balení)	27231
Šroub pro upevnění řezných plátek (1 ks v balení)	27241

Další příslušenství

	Obj. č.
Speciální mazací pasta pro frézovací hlavy 120g (zabraňuje zadření, opotřebení a zatuhnutí závitů)	33005
Univerzální klíč pro povolení frézovací hlavy	25300_27
Magnetický sběrač špon	18654



obj. č. 27223



obj. č. 27231



Xpipe Beveler

Kompatibilní s B10 Electra, B15 Electra a B15 Air

Ergonomická, otočná rukojeť
 zvyšuje produktivitu práce

Plynulé nastavení hloubky úkosu

Speciální jednosměrná ložiska rolny
 zabraňují zpětnému rázu

Lehká hliníková konstrukce

Ukosovací zařízení
 není obsaženo v ceně

Obj. č. 25500





Úkosovací přípravek pro snadné a rychlé obrobení trubek od Ø 85 mm. Maximální průměr trubky není omezen a přípravek tak lze použít i na plochých materiálech. Unikátní mechanismus upínacích, vodících rolen zajišťuje precizní a komfortní vedení přípravku po obvodu obráběné trubky nebo podél hrany plechu. Robustní rám těla přípravku pak zaručuje konstantní úběr třísky s minimem případných vibrací a nekompromisní stabilitu zvoleného úhlu zkosení.

- Přípravek je určen pro použití v kombinaci se stroji B10 ELECTRA, B15 ELECTRA nebo B15 AIR.
- Velikost sražení lze nastavit plynule a hodnoty odečítat na vestavěné stupnici.
- Speciální jednosměrná ložiska pojezdových rolen brání případnému zpětnému rázu při najíždění do materiálu a umožňuje tak opravdu bezpečné a komfortní provádění úkosů.
- Nastavenou hodnotu úběru lze zajistit a zaručit konstantní hloubku sražení i na větším počtu trubek.
- Díky unikátnímu, pružnému uložení pojezdových rolen, si přípravek poradí i s případnými nerovnostmi a nepřesnostmi po obvodu trubky.
- Lehká hliníková konstrukce rámu stroje zaručuje pohodlnou manipulaci s přípravkem.
- Ergonomické, otočné madlo zvyšuje produktivitu práce a přispívá k bezpečnému ovládní přípravku.
- Instalovaný bezpečnostní kryt zabraňuje nebezpečnému vylétu třísky a chrání tak obsluhu zařízení před případným zraněním.

Technická data:

Úhel úkosu:	výměnná hlava 30°, 45°, 60°
Šířka úkosu:	10 mm (s B10 Electra) 15 mm (s B15 Electra nebo B15 AIR)
Zaoblování:	R 2,5 mm, R 3,5 mm, R 4 mm
Rozsah (obrábění vnějšího průměru OD):	> Ø 85 mm
Tloušťka stěny (obrábění vnějšího průměru OD):	2,5 - 15 mm
Rozsah (obrábění vnitřního průměru ID):	> Ø 500 mm (menší Ø na poptávku)
Tloušťka stěny (obrábění vnitřního průměru ID):	5 - 15 mm
Minimální hloubka kotvení:	80 mm
Tloušťka rovného úkos. materiálu:	3 – 20 mm
Posuv:	ruční
Hmotnost:	8,4 kg (bez stroje)

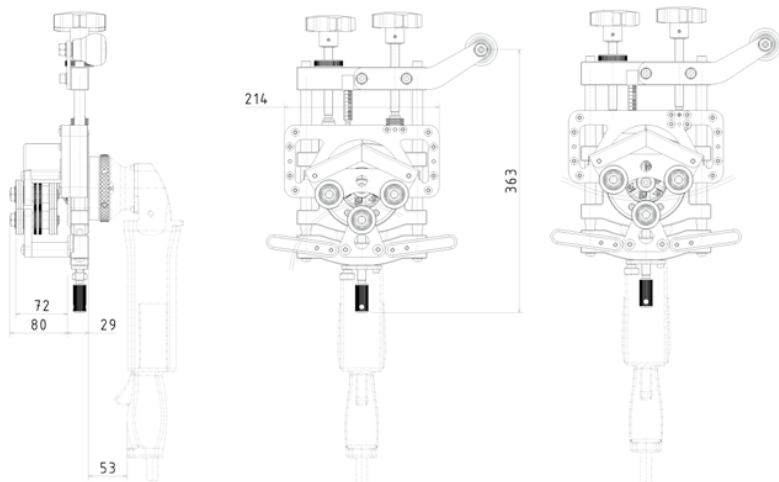

V ceně obsaženo:

- Xpipe Beveler (bez ukosovacího zařízení)
- Nářadí pro obsluhu
- Baleno v plastovém kufru
- Návod

Cenově výhodné sady na straně 20 - 21

Název stroje:

Přípravek pro ukosování trubek Xpipe Beveler (bez ukosovacího zařízení)

Obj. č.

25500





B-Line sety!

Kompatibilní s B10 Electra, B15 Electra a B15 AIR











Cenově výhodné sety pro B10 Electra, B15 Electra a B15 AIR.





Příslušenství, které promění váš stroj z řady B-Line na všestranný nástroj, který zvládne většinu vašich budoucích projektů. Můžete ukosovat ploché materiály, trubky, malé obrobky nebo můžete zaoblovat hrany plechu. Vše v jednom!

B10 Electra	Obj. č.	
 <p>B10 Electra B-Dock</p>	25302	
 <p>B10 Electra Xpipe Beveler</p>	25304	
 <p>B10 Electra B-Dock Xpipe Beveler</p>	25305	





B15 Electra		Obj. č.	
 + 	B15 Electra + B-Dock	25252	
 + 	B15 Electra + Xpipe Beveler	25254	
 +  + 	B15 Electra + B-Dock + Xpipe Beveler	25255	

B15 Air		Obj. č.	
 + 	B15 Air + Xpipe Beveler	27225	
 + 	B15 Air - S + Xpipe Beveler	27225S	