

B15 Electra



Zusätzlicher Handgriff beidseitig

Drehbarer Ergonomischer Griff

Spindelarreterung

Mechanische
Tiefeneinstellung

Kraftvoller 2500W / 2000W
Eltekromotor

Art. Nr. 25250 (1 Phase - 220 V)

High Performance
Motor and Gearbox



REVOLVING ERGONOMIC HANDLE



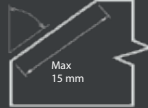

Konzipiert zum Anfasen und Entgraten von Werkstücken, Innen- und Außenradien und Bohrungen. Speziell für die Herstellung von Fasen und Schweißvorbereitungen entwickelt. Langlebiges und stabiles Maschinendesign ohne Kompromisse. Durch das spezielle Design des Schneidkopfes ist es möglich den Verschleiß der Wendeschneidplatten um die Hälfte zu reduzieren, wenn die max. Fasenbreite von 8 mm nicht überschritten wird.

- Skala zur genauen Einstellung der Fasenbreite
- Zum Anfasen und Entgraten von Stahl, Aluminium und anderen Materialien
- Austauschbarer Kopf zur Bestimmung des Fasenwinkels
- Leistungsstarke Handgeräte
- Ergonomischer Griff
- Kantenverrundung zur Vorbereitung vor der Oberflächenbehandlung wie z.B. Lackieren

Technische Daten:

Fasenwinkel:	Austauschbare Fräsköpfe 30°, 37,5°, 45°, 50°, 60°- andere Winkel auf Anfrage
Fasenbreite (Hypotenuse):	0 - 15 mm ≤ 400 Mpa / 0 - 8 mm ≥ 400 Mpa
Rundungsradius:	R 2,5 mm, R 3,5 mm, R 4,00 mm
Motor:	2500 W / 2000 W
Drehzahl:	6600 rpm
Vorschub:	Handgeführt
Gewicht:	9,5 kg

Im Preis inbegriffen:

Anfas- und Entgratsystem B15 ELECTRA (ohne Kopf)
Werkzeug
Verpackt in einem Karton
Benutzerhandbuch

Modelbezeichnung:

B15 ELECTRA Anfas- und Entgratsystem (1 Phase - 220 V)

Art. Nr.

25250

Zubehör:

Fräsköpfe	Katalogseite 14 – 15
B-Dock Stationäre Tischvorrichtung (B10 ELECTRA ist im Lieferumfang nicht enthalten)	Katalogseite 16 - 17 (Preisvorteilssets S. 20-21)
Xpipe Beveler Vorrichtung für die Rohrbearbeitung (B10 ELECTRA ist im Lieferumfang nicht enthalten)	Katalogseite 18 - 19 (Preisvorteilssets S. 20-21)
Schleifkopf	Katalogseite 14
Spezierschmierpaste für die Fräsköpfe. Verhindern Festfressen, Verschleiß, Kaltverschweißen, Verfestigen der Gewinde, Inhalt 120g.	Art. Nr. 33005
Universalschlüssel (zum lösen des Fräskopfes)	Art. Nr. 25300.27



Xpipe Beveler



B-Dock



Schleifaufsatz



Wendeschneidplatten



Fräskopf



Radius Fräskopf



Radius
Wendeschneidplatten













Universalschlüssel





Premium Fräsköpfe für schwierige Werkstoffe

- Für die Handgeführten Maschinen B10 Electra, B15 Electra und B15 Air
- Speziell Entwickelt für Edelstahl und andere schwierige Werkstoffe
- Mehr Effektivität erhöht die Sicherheit
- Glatte Oberflächen und höhere Lebensdauer der Wendeplatten
- Wendeschneidplatten lange Version (15 mm) sind Standard und zweiseitig
- Wendeschneidplatten kurze Version (8 mm) sind vierseitig= doppelte Lebensdauer

Erforderlicher Fasnewinkel	Starter KIT Premium Fräskopf max. 15 mm für zweiseitige Wendeplatte	Wendeplatten (lang) zweiseitig 15 mm	Zusätzliche Führungsrolle für Fräskopf nur in gebrauch mit Wendeplatte (kurz 8 mm)	Wendeplatten (kurz) vierseitig 8 mm	Befestigungsschrauben für Wendeplatten (beide Varianten)
30°	 Art. Nr. 27223X Wendeplatten und Rolle DA 30 mm inkl.	 Art. Nr. 28015 1 Packung = 10 Stück	 Art. Nr. 28004 Spezielle Rolle 33,5 mm für Wendeplatten kurz 8 mm	 Art. Nr. 28008 1 Packung = 10 Stück	 Art. Nr. 28007 1 Stück
37.5°	 Art. Nr. 27227X Wendeplatten und Rolle DA 26 mm inkl.	 Art. Nr. 28015 1 Packung = 10 Stück	 Art. Nr. 28013 Spezielle Rolle für Wendeplatten kurz 8 mm	 Art. Nr. 28008 1 Packung = 10 Stück	 Art. Nr. 28007 1 Stück
45°	 Art. Nr. 27222X Wendeplatten und Rolle DA 26 mm inkl.	 Art. Nr. 28015 1 Packung = 10 Stück	 Art. Nr. 28005 Spezielle Rolle 31 mm für Wendeplatten kurz 8 mm	 Art. Nr. 28008 1 Packung = 10 Stück	 Art. Nr. 28007 1 Stück
50°	 Art. Nr. 27224X Wendeplatten und Rolle DA 26 mm inkl.	 Art. Nr. 28015 1 Packung = 10 Stück	 Art. Nr. 28014 Spezielle Rolle für Wendeplatten kurz 8 mm	 Art. Nr. 28008 1 Packung = 10 Stück	 Art. Nr. 28007 1 Stück
60°	 Art. Nr. 27240X Wendeplatten und Rolle DA 19 mm inkl.	 Art. Nr. 28015 1 Packung = 10 Stück	 Art. Nr. 28006 Spezielle Rolle 25,5 mm für Wendeplatten kurz 8 mm	 Art. Nr. 28008 1 Packung = 10 Stück	 Art. Nr. 28007 1 Stück

Schleifkopf -Adapter









Schleifkopf Adapter (inkl. 10 Stück Schleifzylinder Korn 40, 1 Stück Polyth. Schleifrolle)	Schleifzylinder Korn 40 (Packungseinheit 50 Stück)	Ersatzschleifrolle Polyurethan
 Art. Nr. 25310	 Art. Nr. 25312	 Art. Nr. 25311

Fräsköpfe und weiteres Zubehör für B10 Electra, B15 Electra und B15 Air



Radius Fräsköpfe

- Für Die Handgeführten Maschinen B10 Electra, B15 Electra und B15 Air
- Glatte Oberflächen und höhere Lebensdauer der Wendeplatten
- Für Kantenverrundung

Erforderlicher Radius	Radius Fräskopf komplett inkl. Führungsrolle und Fixierschraube	Radius Wendeplatten vierseitig	Befestigungsschrauben für Wendeplatten
R 2.5 mm	 <p>Art. Nr. 27234 (inkl. Wendeplatten u. Führungsrolle DA 30 mm)</p>	 <p>Art. Nr. 26109 Packungseinheit 10 Stück</p>	 <p>Art. Nr. 27242 1 Stück</p>
R 3.5 mm	 <p>Art. Nr. 27233 (inkl. Wendeplatten u. Führungsrolle DA 39,5 mm)</p>	 <p>Art. Nr. 26110 Packungseinheit 10 Stück</p>	 <p>Art. Nr. 27242 1 Stück</p>
R 4 mm	<p>Kompatibel mit Radius Fräskopf R 3,5 mm</p> <p>Art. Nr. 27233</p>	 <p>Part no. 26111 Packungseinheit 10 Stück</p>	 <p>Part no. 27242 1 Stück</p>

Schmierpaste

Spezialschmierpaste für die Fräsköpfe. Verhindert Festfressen, Verschleiß, Kaltverschweißen und Verfestigen der Späne (Inhalt 120 g)

Art. Nr.

33005



Tausende zufriedene Kunden auf der ganzen Welt

Xpipe Beveler

Kompatibel mit B10 Electra, B15 Electra und B15 Air

Ergonomischer Drehknopf
erhöht die Produktivität

Tiefeneinstellung kann stufenlos
eingestellt werden

Leichte Aluminiumkonstruktion
mit hoher Festigkeit

Speziell gelagerte Rollen verhindern
Rückstoß dermaschine

Anfasmaschine
nicht im Lieferumfang



Art. Nr. 25500





Anfaswerkzeug zur einfachen und schnellen Bearbeitung von Rohren ab Ø 85 mm.

Der maximale Durchmesser des Rohres ist nicht begrenzt und das Werkzeug kann auch auf flachen Materialien verwendet werden.

Der einzigartige Mechanismus der Klemm- und Führungsrollen sorgt für eine präzise und komfortable Führung um den Umfang des zu bearbeiteten Rohres oder entlang der Blechkante.

Der robuste Rahmen des Korpus garantiert einen konstanten Schnitt mit einem Minimum an möglichen Vibrationen und somit eine kompromisslose Stabilität des gewählten Fasenwinkels.

- Kompartibel mit B10/B15 ELECTRA und B15 Air Modellreihe
- Kontinuierliche Einstellen der Fasentiefe dank Integrierter Skala
- Spezielle Lager, die einen Rückschlag von sich näherndem Material verhindern für sicheres und komfortables Anfasen
- Der eingestellte Material-Abtragungswert kann eingehalten und somit eine konstante Fasentiefe auch bei einer größeren Anzahl von Rohren gewährleistet werden
- Einzigartige, flexible Lagerung der Laufrollen, geeignet für alle Unebenheiten und Ungenauigkeiten am Rohrumfang
- Leichte Aluminiumkonstruktion des Maschinenrahmens garantiert eine komfortable Handhabung des Produkts
- Ergonomischer, drehbarer Griff für Produktivität und Sicherheit
- Sicherheitsabdeckung zum Schutz vor umherfliegenden Spänen, um mögliche Verletzungen zu vermeiden

Technische Daten:

Fasenwinkel:	30°, 45° und 60°
Fasenbreite:	10 mm (B10 ELECTRA)
15 mm (B15 ELECTRA/B15 AIR)	
Rundungsradius:	R 2,5 mm, R 3,5 mm, R 4,00 mm
min. Aussendurchmesser:	≥ AD 85 mm
Wandstärke Außendurchmesser:	2,5 mm – 15 mm
min. Innendurchmesser:	≥ ID 500 mm (kleiner nur auf Anfrage)
Wandstärke Innendurchmesser:	5 mm – 15 mm
Mindesteinspanntiefe:	80 mm
Wandstärke bei Flach-Stahl:	3 mm – 20 mm
Gewicht (ohne Maschine)	8,4 kg

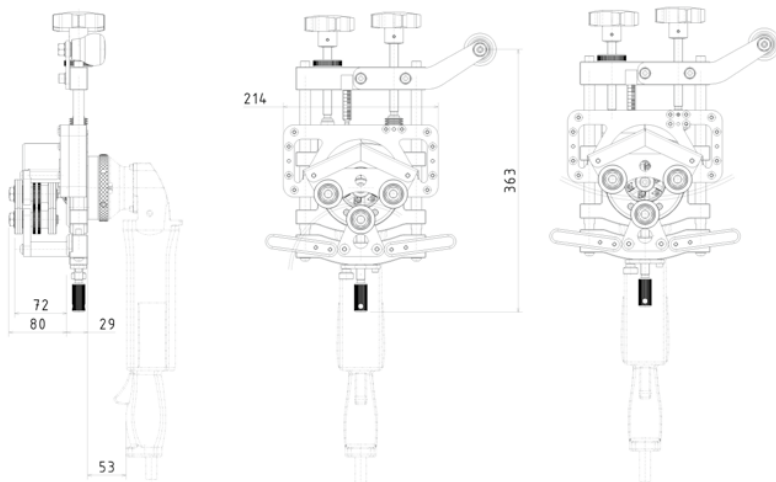

Im Preis inbegriffen:

- Xpipe Beveler (ohne Maschine)
- Werkzeug
- Verpackt in einem Karton
- Bedienhandbuch

Kostengünstige Sets, siehe Seite 20-21

Modellbezeichnung:

Der Xpipe Beveler (ohne Maschine)

Art. Nr.

25500



B-Dock

Kompatibel mit B10 Electra und B15 Electra

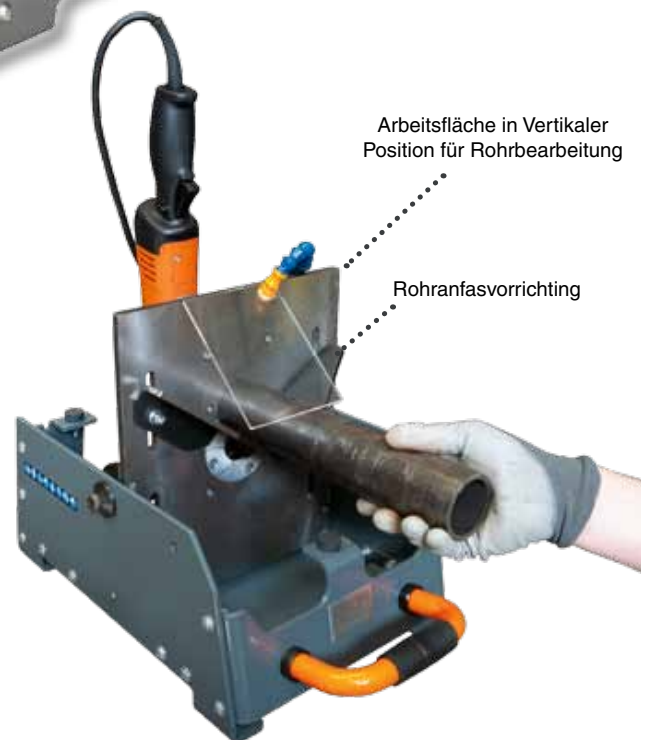
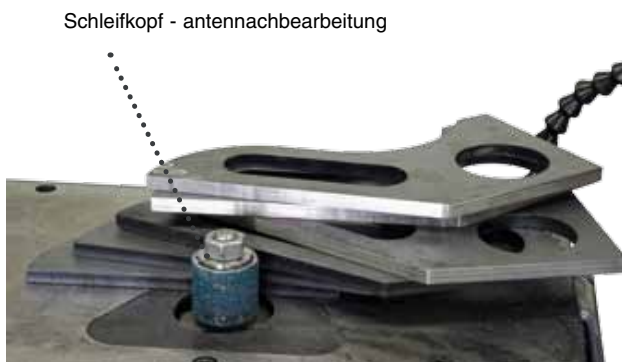

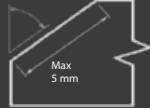

Dockstation B-Dock ermöglicht den stationären Einsatz der B-Line Maschine (B10, B15 Electra). Es ist für das Anfasen kleiner Werkstücke konzipiert, die auf die übliche Weise schwer oder unmöglich zu spannen wären. Das System behält alle Vorteile der handgeführten B-Line Maschinen (B10, B15 Electra). Das B-dock-System ermöglicht das Anfasen von unregelmäßigen Formen, geraden Werkstücken und Bohrungen. Mit dem Radiusfräskopf sind auch gerundete Kanten möglich. Spezielle Führungsaufsätze und eine einfache, vertikale Arbeitstischverstellung ermöglichen das Anfasen von Rohren.

- Mit dem Kauf des Sets B-Dock + B10 oder B15 Electra erhalten Sie ein universelles Anfasssystem.
- Kipptisch zum einfachen Anbringen der Modellreihe B10,B15 Electra
- Vertikale Position des Tisches für bequeme Rohrendenbearbeitung
- Lineal- und Rohrführungsaufsätze im Preis enthalten
- Verstellbarer Sichtschutz erhöht die Arbeitssicherheit
- Robustes Design für präzises Anfasen und Langlebigkeit des B-Docks.
- Verschleißfeste "Hardox" Arbeitsfläche
- Leichtes System ist einfach zu transportieren
- Kann mit B15 Electra oder B 10 Electra Maschinen verwendet werden

Technische Daten:

Fasenwinkel: siehe vorherige Seite (Technische Daten für B10, B15 Electra)
 Fasenbreite: 0 – 5 mm
 Rundungsradius: siehe vorherige Seite (Technische Daten für B10, B15 Electra)
 Motor: siehe vorherige Seite (Technische Daten für B10, B15 Electra)
 Drehzahl: siehe vorherige Seite (Technische Daten für B10, B15 Electra)
 Vorschub: Handgeführt
 Gewicht: 28 kg
 Maße: 443 x 368 x 220 mm

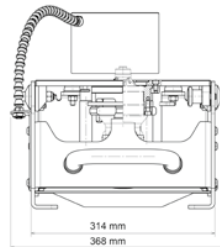
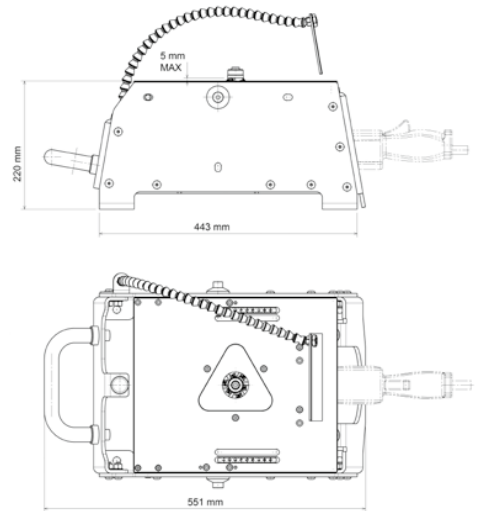

Im Preis inbegriffen:

Dockstation B-dock (ohne Anfasmaschine)
 Werkzeug
 Verpackt in einem Karton
 Benutzerhandbuch

Modellbezeichnung:

Tischsystem B-Dock (ohne Maschine)	Art. Nr. 25350
------------------------------------	--------------------------

Zubehör:

Die Dreieckige Wendeschneidplatte mit Fixierloch für den Radius Fräskopf	Art. Nr. 25350RT
Filz-Scheibe für B10 Electra (Schutz-Filzscheibe, Weitere Informationen in der Bedienungsanleitung)	25315

Kostengünstige Sets, siehe Seite 20-21



Vorrichtung für Rohrbearbeitung



Vorrichtung für gerade Werkstücke



Filz-Scheibe für B10 Electra



Die Dreieckige Wendeschneidplatte









B-Line Sets!



Zubehör Kompatibel mit B10 Electra, B15 Electra und B15 Air



Zubehör Bundles für B10 Electra, B15 Electra und B15 Air.

Dieses Zubehör verwandelt Ihre B-Linie in ein vielseitiges Werkzeug, das die meisten Ihrer zukünftigen Projekte bewältigen kann. Sie können Flachstahl, Rohre und kleine Werkstücke anfasen und sogar Kanten Verrunden. Alles in eine Lösung!

B10 Electra Bundles		Set 230V	
 B10 Electra	 B-Dock	Art. Nr. 25302	
 B10 Electra	 Xpipe Beveler	Art. Nr. 25304	
 B10 Electra	 B-Dock	 Xpipe Beveler	Art. Nr. 25305



B15 Electra Bundles		Set 230V
 <p>B15 Electra + B-Dock</p>		Art. Nr. 25252
 <p>B15 Electra + Xpipe Beveler</p>		Art. Nr. 25254
 <p>B15 Electra + B-Dock + Xpipe Beveler</p>		Art. Nr. 25255

B15 Air Bundles		Druckluft angetrieben
 <p>B15 Air + Xpipe Beveler</p>		Art. Nr. 27225
 <p>B15 Air - S + Xpipe Beveler</p>		Art. Nr. 27225S